

Bürsten mit Nocken Brushes with fixing bolts

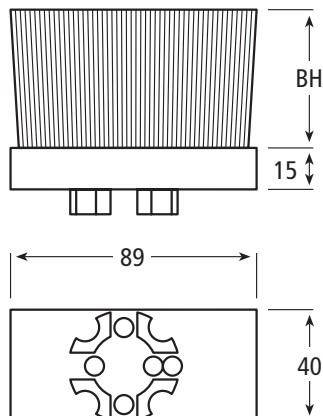
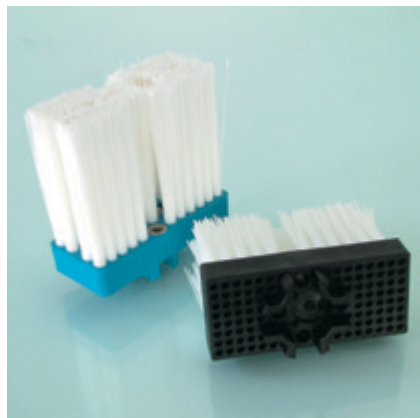

Körper: ■ ■ PA6 schwarz oder blau
je nach Verfügbarkeit im Lager
einschließlich 6-kt Muttern

Borste: □ Nylon 6.12 rein weiß

Anzahl der Reihen: 4

Durchgangsbohrungen: 5

Body material: ■ ■ PA6 black or blue
depending on stock
incl. hexagon nut

Bristle material: □ Nylon 6.12 white

No. of rows: 4

Plain holes: 5

Artikel Nr. Part No.	Borstenhöhe / Exposed bristle height BH in mm	Faser-Ø / Bristle dia. mm
103.0005-35/N	35	0,4
103.0005-50/N	50	
103.0005-70/N	70	
103.0006-35/N	35	0,5
103.0006-50/N	50	
103.0006-70/N	70	
103.0007-35/N	35	0,6
103.0007-50/N	50	
103.0007-70/N	70	
103.0008-35/N	35	0,7
103.0008-40/N	40	
103.0008-50/N	50	
103.0008-70/N	70	
103.0008-80/N	80	
103.0009-35/N	35	0,8
103.0009-50/N	50	
103.0009-70/N	70	

Bürsten mit 4 Bohrungen Brushes with 4 plain holes

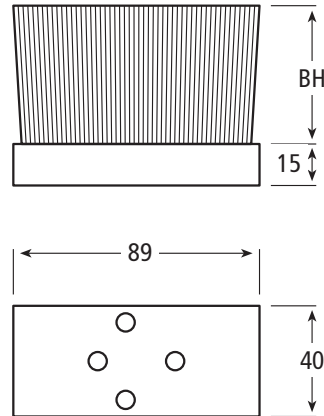

Körper: ■ ■ PA6 schwarz oder blau
je nach Verfügbarkeit im Lager
Borste: □ Nylon 6.12 rein weiß

Anzahl der Reihen: 4
Durchgangsbohrungen: 4

Body material: ■ ■ PA6 black or blue
depending on stock
Bristle material: □ Nylon 6.12 white

No. of rows: 4
Plain holes: 4

Artikel Nr. Part No.	Borstenhöhe / Exposed bristle height BH in mm	Faser-Ø / Bristle dia. mm
103.0005-35	35	0,4
103.0005-50	50	
103.0005-70	70	
103.0005-100	100	
103.0006-35	35	0,5
103.0006-50	50	
103.0006-70	70	
103.0007-35	35	0,6
103.0007-50	50	
103.0007-70	70	
103.0007-100	100	
103.0008-35	35	0,7
103.0008-50	50	
103.0008-70	70	
103.0009-35	35	0,8
103.0009-50	50	
103.0009-70	70	

Bürsten Brushes

Aus unserem breiten Spektrum an Bürsten für die Getränkeindustrie finden Sie hier nur einen kleinen Ausschnitt.

Unser Gesamtprogramm umfasst:

- Bürsten für das Anstreichen von Etiketten auf Flaschen
- Bürsten zur Stanniolierung von Flaschen
- Flexible Leistenbürsten als Geländerführung von PET-Flaschen
- Tellerbürsten zur Schutzglasabbürstung
- Bürsten zur KEG-Reinigung
- Bürsten zur Etikettenabbürstung

From our wide range of brushes for the bottling industry you will only find a small selection here.

Among others, we deliver:

- Brushes to attach labels to bottles
- Brushes to foil bottles
- Flexible strip brushes as guide rails for PET bottles
- Circular brushes to clean protection panes
- Brushes for keg cleaning systems
- Brushes for delabelling



U-Profil-Bürsten Brushes, U-profile

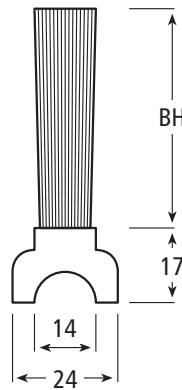

Körper: ■ PVC braun
Borste: □ PA 6.12 rein weiß

Anzahl der Reihen: 3
Gesamtlänge: 1000 mm

Body material: ■ PVC brown
Bristle material: □ PA 6.12 white

No. of rows: 3
Overall length: 1000 mm

Artikel Nr. Part No.	Borstenhöhe / Exposed bristle height BH in mm	Faser-Ø / Bristle dia. mm
103.0001-35	35	0,5
103.0001-40	40	
103.0001-45	45	
103.0001-50	50	
103.0001-55	55	
103.0001-60	60	
103.0001-70	70	
103.0001-80	80	
103.0002-40	40	0,6
103.0002-45	45	
103.0002-50	50	
103.0002-55	55	
103.0002-60	60	
103.0002-70	70	
103.0002-80	80	
103.0003-45	45	
103.0003-50	50	
103.0003-55	55	
103.0003-60	60	
103.0003-70	70	
103.0003-80	80	
103.0003-90	90	
103.0004-50	50	0,8
103.0004-55	55	
103.0004-60	60	
103.0004-70	70	
103.0004-80	80	
103.0004-90	90	

Bürste mit 2 Gewindebuchsen M6 Brush with 2 fixing bushes M6

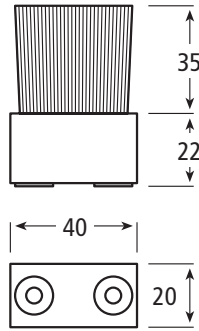

Artikel-Nr. / Part No.

103.0016

Körper: ■ PVC schwarz

Borste: □ Nylon 6.12 rein weiß

Anzahl der Reihen: 3

Faser-Ø: 0,3 mm

Body material: ■ PVC black

Bristle material: □ Nylon 6.12 white

No. of rows: 3

Bristle dia.: 0.3 mm

Bürsten mit 2 Bohrungen Brushes with 2 plain holes

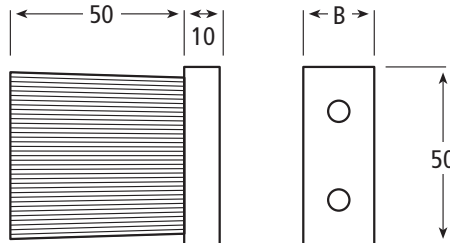

Körper: ■ PA6 schwarz

Borste: ■ □ Nylon 6.12

Body material: ■ PA6 black

Bristle material: ■ □ Nylon 6.12

Artikel Nr. Part No.	Breite des Bürstenkörpers Width of the brush body B in mm	Faser-Ø Bristle dia. mm	Anzahl der Reihen No. of rows	Borstenfarbe Colour of bristle
103.0010	30	0,3	3	■
103.0011		0,4		■
103.0012		0,5		□
103.0014	40	0,3	4	■
103.0015		0,3		□
103.0013		0,5		□

Bürsten Brushes

Aus unserem breiten Spektrum an Bürsten für die Getränkeindustrie finden Sie hier nur einen kleinen Ausschnitt.

Unser Gesamtprogramm umfasst:

- Bürsten für das Anstreichen von Etiketten auf Flaschen
- Bürsten zur Stanniolierung von Flaschen
- Flexible Leistenbürsten als Geländerführung von PET-Flaschen
- Tellerbürsten zur Schutzglasabbürstung
- Bürsten zur KEG-Reinigung
- Bürsten zur Etikettenabbürstung

From our wide range of brushes for the bottling industry you will only find a small selection here.

Among others, we deliver:

- Brushes to attach labels to bottles
- Brushes to foil bottles
- Flexible strip brushes as guide rails for PET bottles
- Circular brushes to clean protection panes
- Brushes for keg cleaning systems
- Brushes for delabelling



Leistenbürsten Strip brushes

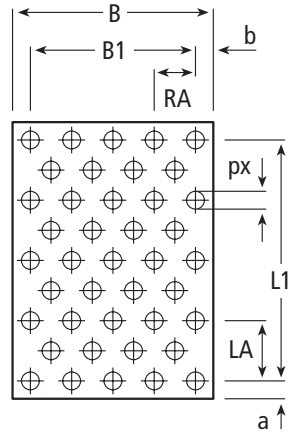

Körper: ■ ■ PE schwarz oder blau
je nach Verfügbarkeit im Lager
Borste: □ Nylon 6.12 rein weiß

Wir benötigen folgende Angaben:

- sichtbare Borstenhöhe (BH) in mm
- Faserdurchmesser in mm
- Anzahl der Reihen
- Länge (L) der Bürste in mm
- Höhe (H) des Bürstenkörpers
- Bohrungen
- etc.

Body material: ■ ■ PE black or blue
depending on stock
Bristle material: □ Nylon 6.12 white

Please give us the following details:

- exposed bristle height (BH) in mm
- Bristle diameter in mm
- No. of rows
- Length (L) of the brush body in mm
- Height (H) of the brush body in mm
- Plain holes
- and others

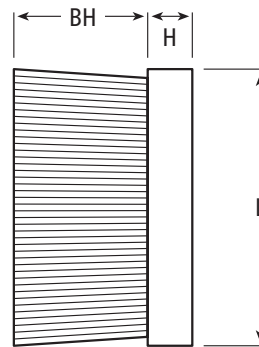

Spreizniet
Expanding rivet

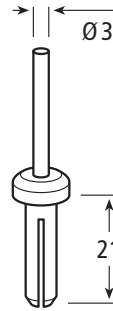

Artikel-Nr. / Part No.

103.0050

Material: Kunststoff / reinforced plastic

Farbe / Colour: ■

Rundbürste
Roundbrush

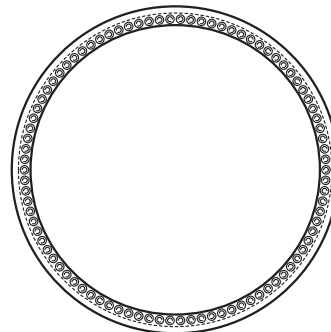
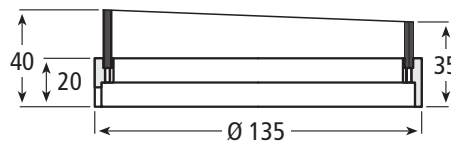

Artikel-Nr. / Part No.

103.0057

Körper: ■ PVC grau

Borste: ■ PA 6.12 schwarz

Anzahl der Reihen: 1

Faser-Ø: 0,15 mm

Body material: ■ PVC grey

Bristle material: ■ PA 6.12 black

No. of rows: 1

Bristle dia.: 0.15 mm

Bürsten
Brushes

Aus unserem breiten Spektrum an Bürsten für die Getränkeindustrie finden Sie hier nur einen kleinen Ausschnitt.

Unser Gesamtprogramm umfasst:

- Bürsten für das Anstreichen von Etiketten auf Flaschen
- Bürsten zur Stanniolierung von Flaschen
- Flexible Leistenbürsten als Geländerführung von PET-Flaschen
- Tellerbürsten zur Schutzglasabbürstung
- Bürsten zur KEG-Reinigung
- Bürsten zur Etikettenabbürstung

From our wide range of brushes for the bottling industry you will only find a small selection here.

Among others, we deliver:

- Brushes to attach labels to bottles
- Brushes to foil bottles
- Flexible strip brushes as guide rails for PET bottles
- Circular brushes to clean protection panes
- Brushes for keg cleaning systems
- Brushes for delabelling



Bürste für C-Stahl Brush for steel C-channel

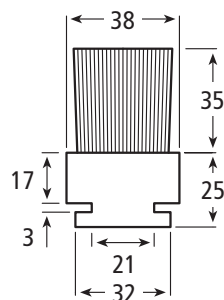
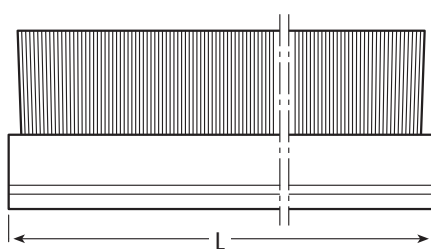

Artikel-Nr. / Part No.

103.0031-35/500 (L = 500 mm)

103.0031-35 (L = 1000 mm)

Körper: ■ PE schwarz

Borste: □ PA 6.10 rein weiß

Anzahl der Reihen: 6

Gesamtlänge: 500/1000 mm

Body material: ■ PE black

Bristle material: □ PA 6.10 white

No. of rows: 6

Overall length: 500/1000 mm

Bürste, gebogen Brush, curved

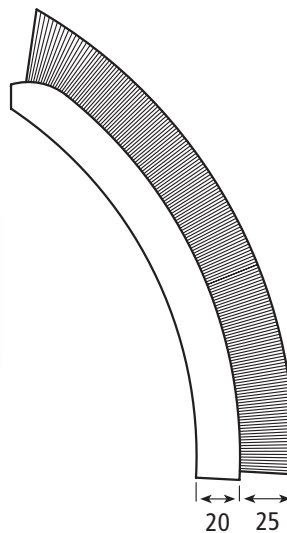

Artikel-Nr. / Part No.

103.0046

Körper: ■ PE schwarz

Borste: □ Nylon 6.12 rein weiß

Anzahl der Reihen: 3

Faser-Ø: 0,4 mm

Breite: 25 mm

gestreckte Länge: 215 mm

Body material: ■ PE black

Bristle material: □ Nylon 6.12 white

No. of rows: 3

Bristle dia.: 0.4 mm

Width: 25 mm

effective Length: 215 mm