

Wulst-Profil T-profiles

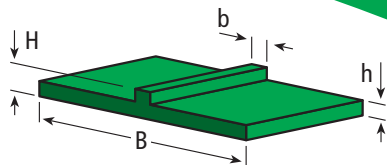

Artikel Nr. Part No.	Abmessungen Dimensions in mm				ca. Lieferlänge approx. standard length
	B	b	H	h	
204.0025	40	4	5,5	3	50 m
204.0020	40	6	5,5	3	50 m
204.0018	45	6,5	5,5	3	3 m
204.0022	47	7,2	5,5	3	50 m
204.0227	48	4	5,5	3	2 m

Farben | Colours: ■ ■ □ je nach Verfügbarkeit | depending on stock

Doppel-Z-Profil, 3° Double Z-profile, 3°

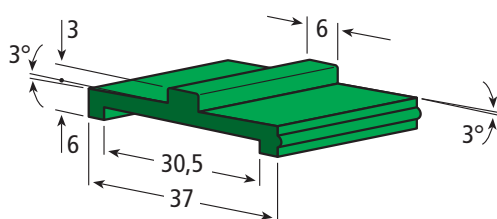

Artikel-Nr. | Part No.
204.0096

ca. Lieferlänge | approx. standard length: 6 m
Farben | Colours: ■ ■ □ je nach Verfügbarkeit | depending on stock

Wulst-T-Profil T-profile

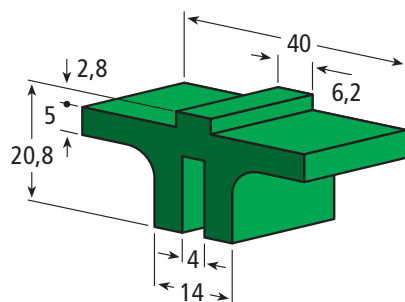

Artikel-Nr. | Part No.
204.0086

ca. Lieferlänge | approx. standard length: 6 m
Farben | Colours: ■ ■ □ je nach Verfügbarkeit | depending on stock

Doppel-T-Profil Double T-profile

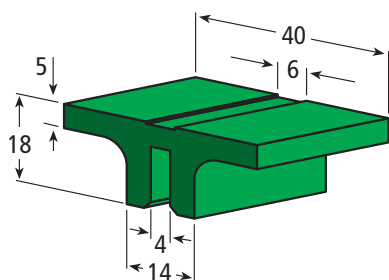

Artikel-Nr. | Part No.
204.0091

ca. Lieferlänge | approx. standard length: 6 m
Farben | Colours: ■ ■ □ je nach Verfügbarkeit | depending on stock

Gleitleisten Sliding rails

Unser ultrahochmolekulares Polyäthylen PE 1.000 UHMW zeichnet sich aus durch:

- Hohe Verschleißfestigkeit
- Hohe Kerbschlagzähigkeit
- Geringe Gleitreibung
- Hohe Chemikalien- und Korrosionsbeständigkeit
- Keine Feuchtigkeitsaufnahme
- Schwingungs- und geräuschkämpfend

Sonderlängen, -farben und -ausführungen auf Anfrage möglich.

Our ultra high molecular weight polyethylene PE 1,000 UHMW with characteristic features such as:

- High abrasion resistance
- High notched impact strength
- Low coefficient of friction
- High chemical and corrosion resistance
- No absorption of humidity
- Absorbing vibration and noise

Special lengths, colours and designs available upon request.

Profile ... Profiles ...



Doppel-T-Profil Double T-profile

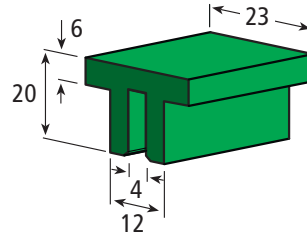

Artikel-Nr. | Part No.
204.0091-4

ca. Lieferlänge | approx. standard length: 3 m
Farben | Colours: ■ ■ □ je nach Verfügbarkeit | depending on stock

Doppel-T-Profil Double T-profile

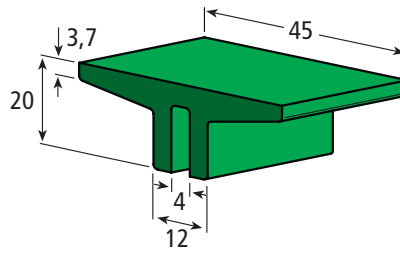

Artikel-Nr. | Part No.
204.0091-2

ca. Lieferlänge | approx. standard length: 6 m
Farben | Colours: ■ ■ □ je nach Verfügbarkeit | depending on stock

Doppel-T-Profil Double T-profile

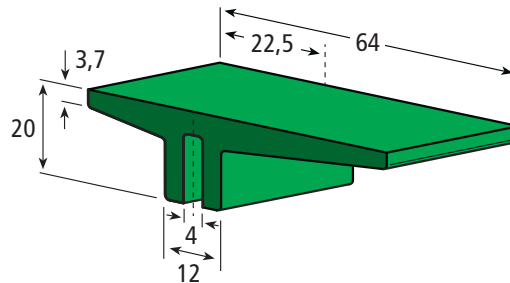

Artikel-Nr. | Part No.
204.0091-1

ca. Lieferlänge | approx. standard length: 6 m
Farben | Colours: ■ ■ □ je nach Verfügbarkeit | depending on stock

U-Profil mit Klemmnase (ohne Stahlprofil)

Clip-on U-profile (without steel profile)

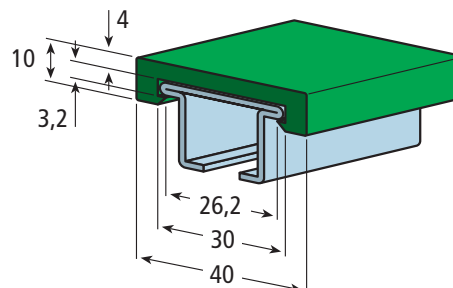

Artikel-Nr. | Part No.
204.0013

ca. Lieferlänge | approx. standard length: 6 m
Farbe | Colour: ■



Seite
Page: 125